

STECKDOSENLEISTE 3-FACH SCHUTZKONTAKT FÜR TISCHMONTAGE MIT 3 USB (A&C)

Typ: DEU03012A1C



REV Ritter GmbH

Frankenstr. 1-4 • 63776 Mömbris • Deutschland • www.rev.de
E-Mail: service@rev.de • (D) (AT) Service-Telefon: 00800 50 00 27 35*
*kostenfreie Service-Rufnummer, Mobilfunkpreise abweichend

11.24

INSTALLATION

A

**max.
50mm**

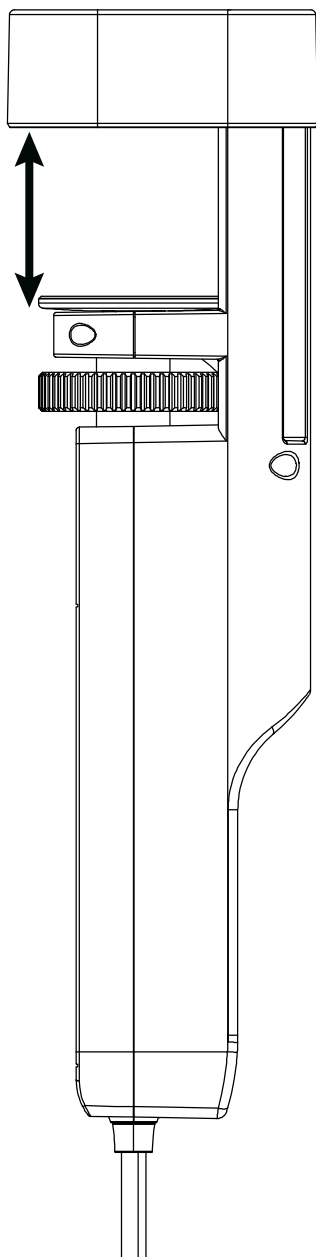

1

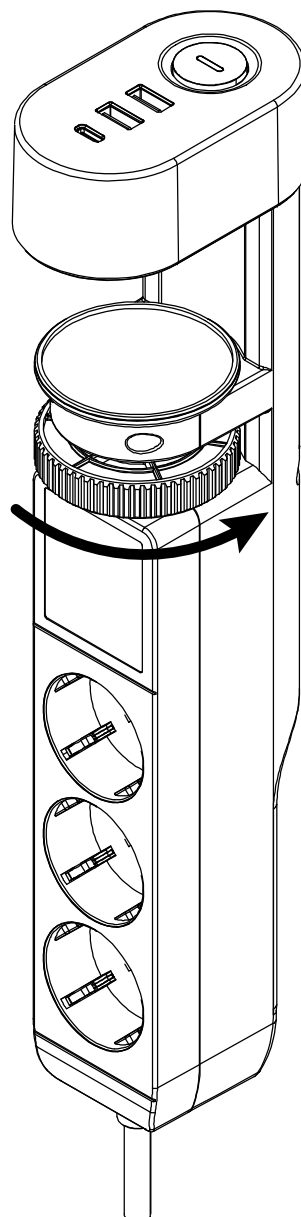

2

S

S1



S2

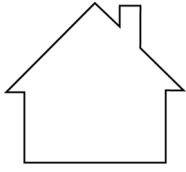

S3



S4

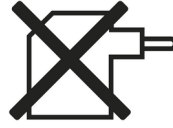

S5

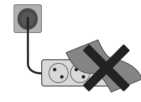

S6



S7

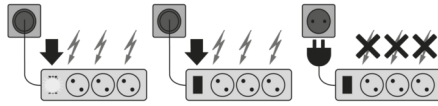

S8

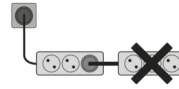

S9

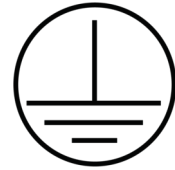

S10



Steckdosenleiste 3-fach Schutzkontakt für Tischmontage mit 3 USB (A&C) Montage- und Bedienungsanleitung

EINLEITUNG

- Sehr geehrte Kundin, sehr geehrter Kunde, wir bedanken uns, dass Sie unser Produkt gekauft haben. Bitte lesen Sie die nachfolgende Bedienungsanleitung vor der Inbetriebnahme des Produktes aufmerksam durch und bewahren Sie sie für späteres Nachschlagen gut auf. (S1)
- Bitte überprüfen Sie das Produkt vor Verwendung auf Schäden!

BESTIMMUNGSGEMÄSSE VERWENDUNG

- Das Produkt ist konform mit den zutreffenden europäischen CE-Richtlinien. (S3)
- Dieses Produkt ist konform mit den zutreffenden europäischen Sicherheitsnormen.
- Das Produkt ist mit IP20 gekennzeichnet und zur Verwendung in trockenen Innenräumen geeignet. (S2)
- Das Produkt ist ausschließlich für den Haushaltsgebrauch oder ähnliche Verwendungszwecke bestimmt. Es darf nicht für gewerbliche Zwecke verwendet werden!
- Das Produkt darf nur für den vorgesehenen Zweck, gemäß dieser Bedienungsanleitung, verwendet werden!
- Das Produkt ist nicht für den rauen Einsatz (z.B. Baustellen) geeignet!
- Das Produkt ist nicht für die Benutzung durch Personen (inklusive Kinder) vorgesehen, deren physische, sensorische oder mentale Fähigkeiten begrenzt sind, oder Erfahrung und Wissen fehlt! Benutzung des Produktes durch diese Personen nur, sofern sie von einer für ihre Sicherheit verantwortlichen Person überwacht werden oder in die Benutzung des Produktes eingeführt wurden!
Die Aufsicht und Benutzung des Produktes muss von einer verantwortungsvollen Person erfolgen!
- Achten Sie darauf, dass dieses Produkt nicht in die Hände von Kindern oder unbefugten Personen gelangen kann!
- Die USB-Ports sind nur zum Laden von z.B. Smartphones geeignet. Ein Datenaustausch ist hierüber nicht möglich.
- Leichte mechanische Beanspruchung
- Das USB-Modul wird nicht über den Schalter abgeschaltet.

ALLGEMEINE HINWEISE

- Behandeln Sie das Produkt sorgfältig. Es kann durch Stöße, Schläge oder Fall aus bereits geringer Höhe beschädigt werden!
- Ziehen Sie den Netzstecker des Produktes bei Störungen während des Betriebes!
- Das Produkt hat keine austauschbaren Teile. Versuchen Sie nicht das Produkt zu öffnen oder zu reparieren!
- Das Produkt ist eine ortsveränderliche Mehrfachsteckdose. Nicht fest montiert betreiben!

ALLGEMEINE SICHERHEITSHINWEISE

- Technische Daten beachten!
Gebrauchsanweisung beachten und aufbewahren!
Gebrauchsanweisung an Nachbesitzer weitergeben!
Nicht für den Gebrauch durch Kinder bestimmt!
Beschädigtes Produkt nicht in Betrieb nehmen bzw. nicht weiter verwenden!
- Nicht in Räumen mit Explosionsrisiko benutzen (z. B. Schreinerei, Lackierbetrieb oder Ähnliches)!
- Nicht in unmittelbarer Nähe von Planschbecken, Springbrunnen, Teichen oder ähnlichen Gewässern montieren!
- Nicht in Wasser oder andere Flüssigkeiten eintauchen!
- Nicht mit nassen Händen bedienen!
- Produkt nicht abgedeckt betreiben. Dies könnte zu gefährlichen Hitzestaus führen! (S5)
- Das Produkt muss frei zugänglich bleiben (auch im Betrieb)!
- Verwenden Sie für den Anschluss nur ordnungsgemäße Netzsteckdosen (230V~, 50Hz) mit Schutzleiter des öffentlichen Versorgungsnetzes, die gut erreichbar sind!
- Gehäuse nicht öffnen, Vorsicht Gefahr des elektrischen Schlages! (S6)
- Ein Umbauen oder Verändern des Produktes beeinträchtigt die Produktsicherheit. Achtung Verletzungsgefahr! Ein Umbau oder eine Veränderung des Produktes darf nicht erfolgen!
- Bei beschädigtem Kabel Produkt von der Stromversorgung trennen!
- Spannungsfrei nur bei gezogenem Stecker! (S7)
- Nicht hintereinander Stecken! (S8)
- Kein Steckergerät einstecken! (S4)
- Wegen erhöhter Temperaturbelastung nur im abgewickelten Zustand betreiben!
- Betreiben Sie das Produkt nicht an, auf oder in der Umgebung offener Flammen (z.B. Kerzen)!
- Setzen Sie das Produkt nicht dem direkten Sonnenlicht aus und schützen Sie es vor starker Hitze!
- Eingesteckte Netzteile dürfen eine Temperatur von 50°C nicht überschreiten!
- Leitung nicht über scharfe Kanten und Ecken biegen oder verknoten um Beschädigungen zu vermeiden!
- Benutzen Sie diesen USB-Anschluss nur für IT-Geräte!
- Schließen Sie nur Geräte bis max. 3.680 W Gesamtleistung an!
- Das Gerät ist mit einem erhöhten Berührungsschutz ausgestattet. Die beiden Stifte eines Steckers lassen sich nur gleichzeitig in die Steckdosen einstecken.

TECHNISCHE DATEN

- Leistung: 3.680 W
- Nenndaten: 230 V~, 50 Hz, 16.000 mA
- IP Schutzart: IP20 (S2)
- Schutzklasse: I (S9)
- Umgebungstemperatur: 0°C – 35°C
- Abmessungen LxBxH: 341 mm x 58 mm x 95 mm
- Gewicht: 644 g
- Anzahl der Schutzkontaktsteckdosen: 3
- USB: 5,0 V_{DC}, max. 3,4 A (pro USB Port max. 3,0A), max. 17,0 W
Durchschnittliche Effizienz im Betrieb: 85,5 %
Effizienz bei geringer Last (10%): 78,2 %
Leistungsaufnahme bei Nulllast: 0,09 W
- Zuleitung: 3 m H05VV-F 3G1,5 mm²
- Steckdosen mit erhöhtem Berührungsschutz
- Schalter - Art: Druckschalter
- Schalter - Abschaltung: 2-polig
- Schalter - Beleuchtet: Ja

BEDIENUNGSHINWEISE

• **Montage:**

Die ortsveränderliche Mehrfachsteckdosenleiste kann z.B. an einer Tischplatte fixiert werden. Die maximale Plattenstärke darf 0 bis 50mm betragen (Abbildung A1). Die rote Schraube ist, für eine sichere Klemmung des Produktes, ausreichend fest anzudrehen. Beim drehen in Pfeilrichtung öffnet sich die Fixierung. Beim drehen entgegen der Pfeilrichtung schließt sich die Fixierung (Abbildung A2).

REINIGUNG

- Ziehen Sie das Produkt vor der Reinigung aus der Steckdose.
- Zur Reinigung nur ein trockenes oder leicht feuchtes, fusselfreies Tuch, eventuell ein mildes Reinigungsmittel verwenden. Keine scheuer- oder lösungsmittelhaltigen Reinigungsmittel anwenden.

WEEE-ENTSORGUNGSHINWEIS

- Gebrauchte Elektro- und Elektronikgeräte dürfen gemäß europäischer Vorgaben nicht mehr zum unsortierten Abfall gegeben werden. Das Symbol der Abfalltonne auf Rädern weist auf die Notwendigkeit der getrennten Sammlung hin. Helfen auch Sie mit beim Umweltschutz und sorgen dafür, dieses Gerät, wenn Sie es nicht mehr nutzen, in die hierfür vorgesehenen Systeme der Getrenntsammlung zu geben. RICHTLINIE 2012/19/EU DES EUROPÄISCHEN PARLAMENTS UND DES RATES vom 04. Juli 2012 über Elektro- und Elektronik-Altgeräte. (S10)

SERVICE

- Haben Sie Fragen zu unserem Produkt oder eine Beanstandung, dann informieren Sie sich bitte im Internet unter www.rev.de über die Kontaktaufnahme und Retourenabwicklung oder senden eine E-Mail an service@rev.de. Wir weisen darauf hin, dass wir keine Sendungen ohne Retourennummer bearbeiten können und deren Annahme verweigern müssen.

REV ADRESSE + SERVICETELEFONNUMMER

- REV Ritter GmbH
Frankenstr. 1-4 • 63776 Mömbris • Deutschland • www.rev.de
E-Mail: service@rev.de • (D) (AT) Service-Telefon: 00800 50 00 27 35*
*kostenfreie Service-Rufnummer, Mobilfunkpreise abweichend