

# albrecht

## DR 52 BA Digitalradio Adapter



**Bedienungsanleitung / Manual**

**Deutsch / English / Français / Italiano**

albrecht

# 1. Inhalt

1. Sicherheitshinweise.....	3
2. Design und Tastenbeschreibung .....	4
3. Erste Schritte .....	6
4. DAB .....	8
4.1. Scannen nach DAB+-Sendern .....	8
4.2. Senderliste.....	8
4.3. Manuelles Einstellen.....	8
4.4. Senderliste bereinigen.....	8
4.5. DRC.....	9
4.6. Reihenfolge der Sender.....	9
4.7. DAB+-Sender speichern.....	9
4.8. Aufrufen gespeicherter DAB+-Sendestationen.....	9
4.9. DAB+-Informationsanzeige .....	10
5. UKW(FM).....	10
5.1. Suchlauf-Einstellung.....	10
5.2. Audioeinstellung .....	10
5.4. Aufrufen gespeicherter UKW-Sendestationen.....	11
5.5. RDS-Empfang (Radio Data System) .....	11
6. Hauptmenü und Einstellungen .....	11
6.1. Equalizer.....	12
6.2. Hintergrundbeleuchtung .....	12
6.5. Schlafmodus.....	15
6.6. Zurücksetzen auf Werkseinstellung.....	16
6.7. Info.....	16
6.8. Sprache .....	16
7. Bluetooth .....	16
8. Problembehebung .....	18
9. Technische Daten .....	19
10. Gewährleistungs- und Recyclinginformationen .....	19
11. CE-Konformitätserklärung- Normen und Vorschriften .....	20
12. Serviceanschrift .....	21

## 2. Sicherheitshinweise

- Lassen Sie das DR 52 BA nicht fallen und setzen Sie es keiner Flüssigkeit, Nässe oder Luftfeuchtigkeit aus. Dies könnte zu Schäden am Gerät führen.
- Wenn Sie das DR 52 BA aus kalter Umgebung in eine warme Umgebung bringen, lassen Sie es sich an die neue Temperatur anpassen, bevor Sie es in Betrieb nehmen. Es könnte sonst zu Kondensationen kommen, die Fehlfunktionen des Geräts hervorrufen können.
- Benutzen Sie das DR 52 BA nicht in einer staubigen Umgebung. Der Staub könnte die elektronischen Bauteile beschädigen und zu Fehlfunktionen des Geräts führen.
- Versuchen Sie nicht, das DR 52 BA auseinanderzunehmen.
- Benutzen Sie nur das mit dem DR 52 BA mitgelieferte Netzteil.
- Fassen Sie den Netzstecker niemals mit nassen Händen an und ziehen Sie den Stecker niemals am Kabel aus der Netzsteckdose.
- Vergewissern Sie sich, dass die auf dem DR 52 BA angegebene Spannung mit der Spannung Ihrer Netzsteckdose übereinstimmt. Eine falsche Spannung zerstört das Gerät.
- Wenn Sie das DR 52 BA für längere Zeit nicht benutzen trennen Sie es durch Herausziehen des Netzsteckers vom Stromnetz. Dies dient dem Vorbeugen von Bränden.
- Trennen Sie das DR 52 BA immer vom Netz, wenn Sie es säubern.
- Verwenden Sie keine scharfen oder starken Lösungsmittel für die Säuberung Ihres DR 52 BA. Diese könnten die Oberfläche Ihres Geräts angreifen. Geeignet ist ein trockenes und weiches Tuch, aber wenn das DR 52 BA stark verschmutzt ist, können Sie es auch mit einem leicht angefeuchteten Tuch abwischen. Vergessen Sie nicht, das Gerät nach der Säuberung zu trocknen.

- Legen Sie das DR 52 BA in seine Originalverpackung, wenn Sie es transportieren müssen. Bewahren Sie deshalb bitte die Verpackung auf.
- Ist das Gerät zu entsorgen, so beachten Sie bitte, dass es nicht mit dem normalen Haushaltsabfall entsorgt werden darf. Entsorgen Sie es über eine Annahmestelle für das Recycling von elektrischen Geräten. Setzen Sie sich bezüglich den Recycling-Möglichkeiten mit den örtlichen Behörden oder Ihrem Fachhändler in Verbindung.

### 3. Design und Tastenbeschreibung

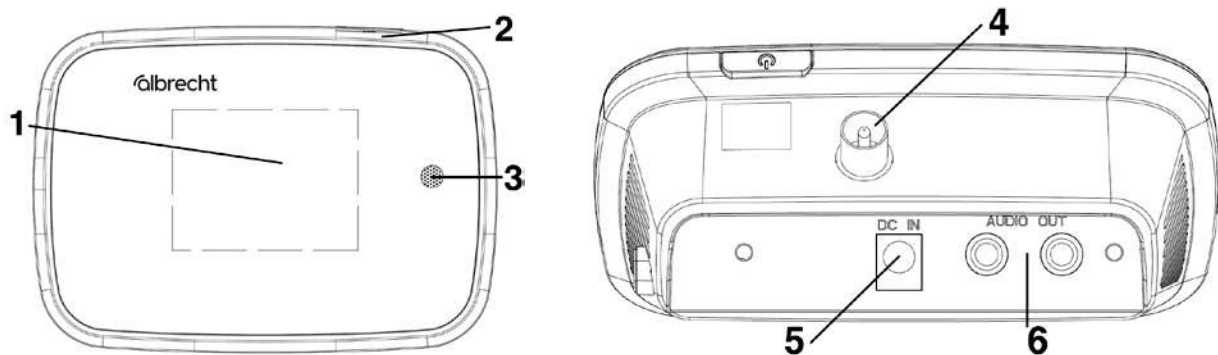

Nr.	Beschreibung	Funktionen
1	Anzeige	2,4“ Farbdisplay
2	Standby-Taste	Ein/Aus (Standby)
3	IR-Empfänger	Empfänger der Fernbedienung
4	IEC Antennenstecker	DAB/UKW-Wurfantenne oder externe Antenne
5	DC-IN	Stromversorgung
6	AUDIO OUT	Audioausgang 2 x Cinch-Buchsen L/R



	Ein / Aus (Standby)
Dimmer	Ändert die Displaybeleuchtung (Hoch Mittel Niedrig)
1-10	Kurz: Favorit laden Lang: Favorit speichern
	Kurz: Menü Favorit laden Lang: Menü Favorit speichern
Scan	DAB: Vollständiger Suchlauf UKW: Suchlauf nächster Sender
	Bewegung im Menü aufwärts DAB: Senderliste UKW: Abstimmen + 0.05 MHz
-	Verringert die Lautstärke
OK	Auswahl bestätigen Vollbild / Normal bei Slideshow
+	Erhöht die Lautstärke
	Bewegung im Menü abwärts DAB: in der Senderliste abwärts UKW: Abstimmen - 0.05 MHz
Mode	Modusauswahl DAB, FM, BT
Menu	Wechselt zu den Einstellungen
Back	Im Menü ein Schritt zurück
Info	Radiosender-Infos
Alarm	Ruft Weckereinstellungen auf
	Ton aus (und wieder einschalten)
EQ	Ruft Equalizermenü auf

Zum Öffnen des Batteriefachs der Fernbedienung drücken Sie das Batteriefach mit dem Daumen auf. Legen Sie die AAA Batterien ein, die Polarität ist im Batteriefach angegeben. Entsorgen Sie Batterien bitte umweltgerecht.

## 4. Erste Schritte

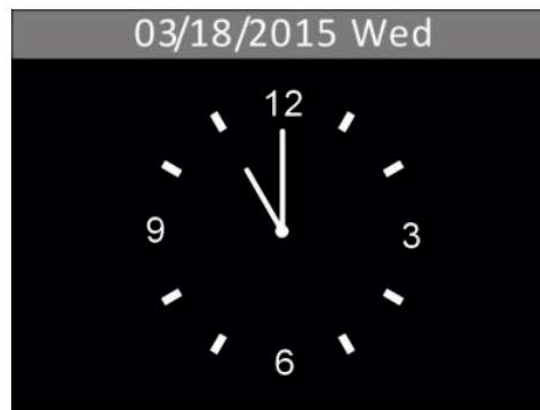

Die Verpackung enthält folgende Artikel:

- DR 52 BA
  - Audiokabel Cinch auf Cinch
  - Audioadapter Cinch auf 3,5 mm-Klinke
  - Fernbedienung
  - Netzteil
  - Wurfantenne
  - Benutzerhandbuch
- Schließen Sie die mit gelieferte Wurfantenne oder eine externe DAB/FM Antenne, sowie das Netzteil an die Rückseite des DR 52 BA an und stecken Sie den Netzstecker in eine Netzsteckdose.
  - Die Uhrzeit, das Datum und die Symbole der aktivierten Wecker erscheinen danach auf der Anzeige. Datum und Zeit werden standardmäßig ebenfalls über das Radio (DAB oder UKW) aktualisiert. Wurde die Uhrzeit und das Datum manuell eingestellt, ist das automatische Update deaktiviert. Drücken Sie die Taste  , um in den Standby-Modus zu wechseln.



- Befindet sich das Gerät im Standby-Modus, drücken Sie die Taste  , um den Standby-Modus zu verlassen.



- Wenn Sie das erste Mal in den DAB-Modus wechseln, beginnt das Gerät automatisch mit dem Scannen nach DAB/DAB+-Sendern.
- Durch Drücken der Taste „**Mode**“ gelangen Sie in das Hauptmenü und durch Drücken der Taste „**Tuning ▲/▼**“ können Sie einen anderen Betriebsmodus (DAB, FM oder Bluetooth) auswählen.
- Sie können jederzeit durch Drücken der Taste „**back**“ zum vorherigen Bildschirm zurückkehren.
- Während der Musikwiedergabe können Sie die Lautstärke durch Drücken der Taste „**+/-**“ ändern. Durch Drücken der Taste  können Sie den Ton stummschalten. Danach können Sie durch Drücken der Taste „**+/-**“ **oder**  die vorherige Lautstärke wiederherstellen.

## 5. DAB

Hinweis: Bevor Sie Radio hören, richten Sie die DAB/FM-Antenne für einen guten Empfang entsprechend aus. Das Symbol in der oberen rechten Ecke der Anzeige zeigt die Stärke des vom Gerät erkannten DAB/DAB+-Signals an.

### 5.1. Scannen nach DAB+-Sendern

Automatisches Scannen: Drücken Sie die Taste „**Scan**“, um einen vollständigen Scan nach allen Sendern durchzuführen. Alternativ können Sie auch mit der Taste „**Menu**“ in das Menü wechseln und dort die Funktion „SCAN“ auswählen, die die gleiche Funktionalität besitzt. Alle Sender werden in der Senderliste nach Beenden des Scannens angezeigt.

### 5.2. Senderliste

Drücken Sie zuerst die Taste „**Menu**“ zur Auswahl des Menüs. Wählen Sie danach „Senderliste“ aus, um sich die bereits gescannten Sender anzeigen zu lassen. Drücken Sie die Taste „**Tuning ▲/▼**“ zur Auswahl des Senders, den Sie hören möchten und bestätigen Sie Ihre Auswahl durch Drücken der Taste „**OK**“.

### 5.3. Manuelles Einstellen

Neben der oben beschriebenen Methode zum Scannen und Auswählen von Sendern aus der gescannten Liste können Sie auch eine bestimmte Frequenz / einen bestimmten Kanal manuell einstellen. Wählen Sie zum manuellen Einstellen „**Menu**“ **Manuell einstellen** aus und navigieren mit „**Tuning ▲/▼**“ zu der gewünschten Frequenz / Kanal, um diesen einzustellen

### 5.4. Senderliste bereinigen

Nutzen Sie diese Funktion, um zwar aufgelistete aber nicht verfügbare Sender zu entfernen. Drücken Sie die Taste „**Menu**“, um in das Systemmenü zu wechseln. Drücken Sie zur Auswahl von „Liste bereinigen“ die Taste „**Tuning ▲/▼**“



und wählen Sie danach „Yes“ aus. Bestätigen Sie Ihre Auswahl durch Drücken der Taste „**OK**“.

### **5.5. DRC**

Wenn Sie Musik mit einem hohen Dynamikbereich in lauter Umgebung hören, können Sie den Audio-Dynamikbereich komprimieren. Dadurch werden leise Töne lauter und laute Töne leiser. Drücken Sie die Taste „**Tuning ▲/▼**“ zur Auswahl von DRC (hoch/niedrig/aus) und bestätigen Sie Ihre Auswahl durch Drücken der Taste „**OK**“.

### **5.6. Reihenfolge der Sender**

Die Sender können auf drei verschiedene Arten sortiert werden: Alphanumerisch, Ensemble oder Gültig. Wählen Sie mit der Taste „**Tuning ▲/▼**“ aus und bestätigen Sie Ihre Auswahl durch Drücken der Taste „**OK**“.

### **5.7. DAB+-Sender speichern**

Wenn Sie einen DAB+-Sender hören, können Sie diesen speichern, indem Sie entweder so lange **★** drücken bis sie im **Favorit speichern** Menü sind, oder zuerst mit der Taste „**Menu**“ in das Menü wechseln und danach „**Favorit speichern**“ auswählen. Wählen Sie mit der Taste „**Tuning ▲/▼**“ den Speicherplatz aus und speichern Sie den Sender danach durch Drücken der Taste „**OK**“.

Alternativ können Sie den gegenwärtig eingestellten Sender auch durch gedrückt halten der entsprechenden Taste „**1**“ bis „**10**“ speichern. Sie können bis zu 10 Sender im DAB-Modus speichern.

### **5.8. Aufrufen gespeicherter DAB+-Sendestationen**

Drücken Sie **★** um ins **Favorit laden** Menü zu gelangen, oder die Taste „**Menu**“ und wählen Sie dort „**Favorit laden**“ zum Aufrufen der gewünschten abgespeicherten Sender aus. Wählen Sie mit der Taste „**Tuning ▲/▼**“ den Speicherplatz aus und rufen Sie den Sender danach durch Drücken der Taste „**OK**“ auf.

Einen gespeicherten Sender können Sie ebenfalls durch Drücken der entsprechenden Zifferntaste „1“ bis „10“ aufrufen.

### **5.9. DAB+-Informationsanzeige**

Hier können Sie sich DAB+-Serviceinformationen anzeigen lassen. Drücken Sie die Taste „Info“ zur Anzeige von Programminformationen, die Programmart des Senders, die Frequenz, die Signalstärke, die Bitrate, die Codecs, dem Audiotyp, die Kanäle und das Datum.

Wird durch den Sender ein Bild angezeigt, können Sie dieses durch Drücken der Taste „OK“ auf Vollbildgröße vergrößern. Drücken Sie die Taste erneut, kehrt die Anzeige zum Wiedergabebildschirm zurück.

## **6. UKW(FM)**

Hinweis: Bevor Sie Radio hören, richten Sie die DAB/FM-Antenne für einen guten Empfang entsprechend aus.

Das Symbol in der oberen rechten Ecke der Anzeige zeigt die Stärke des vom Gerät erkannten UKW-Signals an.

### **Suche nach UKW-Sendern**

Drücken Sie die Taste „Tuning ▲/▼“ für eine Einstellung in 0,05-MHz-Schritten oder die Taste „Scan“ für die Suche nach dem nächsten UKW-Sender.

### **6.1. Suchlauf-Einstellung**

Wählen Sie diese Funktion, um nur Sender mit starkem Signal zu empfangen. Wenn das Radio während der Suche viele Sender mit schwachem Signal findet, wählen Sie „Ja“ aus, um nur die Sender mit starkem Signal zu empfangen.

### **6.2. Audioeinstellung**

Wählen Sie diese Funktion, um das UKW-Signal in Mono oder Stereo zu empfangen.

### 6.3. UKW-Sender speichern

Wenn Sie einen UKW-Sender hören, können Sie diesen speichern, indem Sie entweder so lange ★ drücken bis sie im **Favorit speichern** Menü sind, oder zuerst mit der Taste „**Menu**“ in das Menü wechseln und danach „**Favorit speichern**“ auswählen. Wählen Sie mit der Taste „**Tuning ▲/▼**“ den Speicherplatz aus und speichern Sie den Sender danach durch Drücken der Taste „**OK**“.

Alternativ können Sie den gegenwärtig eingestellten Sender auch durch gedrückt halten der entsprechenden Taste „**1**“ bis „**10**“ speichern. Sie können bis zu 10 Sender im UKW-Modus speichern.

### 6.4. Aufrufen gespeicherter UKW-Sendestationen

Drücken Sie ★ um ins **Favorit laden** Menü zu gelangen, oder die Taste „**Menu**“ und wählen Sie dort „**Favorit laden**“ zum Aufrufen der gewünschten abgespeicherten Sender aus. Wählen Sie mit der Taste „**Tuning ▲/▼**“ den Speicherplatz aus und rufen Sie den Sender danach durch Drücken der Taste „**OK**“ auf.

Einen gespeicherten Sender können Sie ebenfalls durch Drücken der entsprechenden Zifferntaste „**1**“ bis „**10**“ aufrufen.

### 6.5. RDS-Empfang (Radio Data System)

Hier können Sie sich die von den UKW-Sendestationen zusätzlich bereitgestellten Informationen anzeigen lassen, wenn diese RDS-kompatibel sind. Drücken Sie die Taste „**Info**“, um sich Programminformationen, den Programmtyp, die Frequenz oder das Datum anzeigen zu lassen, wenn diese verfügbar sind.

## 7. Hauptmenü und Einstellungen

Sie können jederzeit durch Drücken der Taste „**Menu**“ in das Menü wechseln, um Änderungen an den Geräteeinstellungen vorzunehmen. Drücken Sie zur Auswahl des Untermenüs die

Taste „**Tuning ▲/▼**“ und bestätigen Sie Ihre Auswahl durch Drücken der Taste „**OK**“.

### 7.1. Equalizer

Drücken Sie zur Auswahl des Equalizermodus die Taste „**Tuning ▲/▼**“: **Normal, Klassik, Pop, Jazz, Rock, Mittig, Soundtrack oder Nachrichten.**

Bestätigen Sie Ihre Auswahl durch Drücken der Taste „**OK**“.

Sie können auch durch Drücken der Taste „**EQ**“ in das Equalizer-Menü gelangen.



### 7.2. Hintergrundbeleuchtung

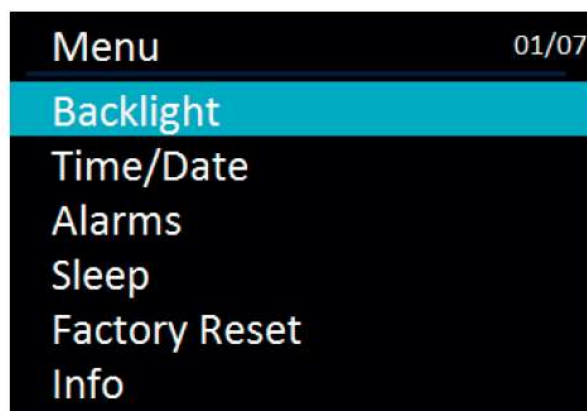

Wählt die Leuchtintensität der Hintergrundbeleuchtung (Hoch/ Niedrig/Aus) und den Abschaltzeitpunkt (**Immer An/10/20/30/ 45/60/90/120/180 s**) aus. Wurde ein Abschaltzeitpunkt eingestellt, wird die Hintergrundbeleuchtung nach Erreichen

des Abschaltzeitpunktes automatisch gedimmt, wenn keine Bedienung innerhalb dieses Zeitraumes erfolgt ist.

Hinweis: Sie können jederzeit durch Drücken der Taste „**Licht**“ die Hintergrundbeleuchtung der Anzeige direkt einstellen.

### 7.3. Einstellung von Uhrzeit/Datum

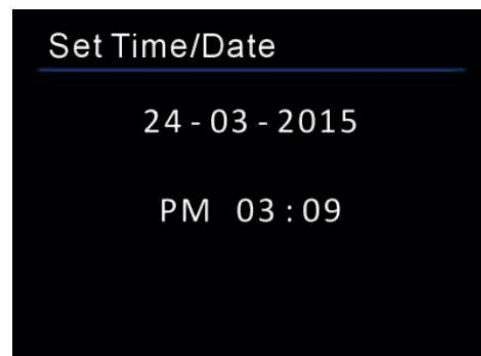
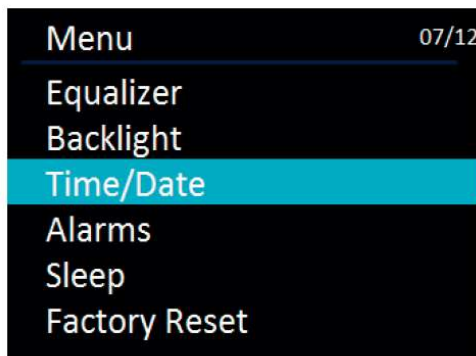

Uhrzeit/Datum einstellen: Die Ziffernstelle für den Tag blinkt und kann nun eingestellt werden. Drücken Sie zur Einstellung des Tages die Taste „**Tuning ▲/▼**“ und bestätigen Sie Ihre Auswahl durch Drücken der Taste „**OK**“.

Wiederholen Sie diesen Schritt für die Einstellung des **Monats**, des **Jahres**, der **Stunden** und **Minuten**.

Format einstellen: Ändern Sie die Anzeige der Uhrzeit entweder zum 12-Stunden- oder 24-Stunden-Format. Drücken Sie zur Auswahl die Taste „**Tuning ▲/▼**“ und bestätigen Sie Ihre Auswahl durch Drücken der Taste „**OK**“.

Automatische Aktualisierung: Wählen Sie diese Funktion zur automatischen Aktualisierung von Datum und Zeit über das Radio (DAB oder UKW) aus. Drücken Sie zur Auswahl die Taste „**Tuning ▲/▼**“ und bestätigen Sie Ihre Auswahl durch Drücken der Taste „**OK**“. Das Gerät wird beim Empfang eines Signals eines DAB- oder UKW-Senders mit RDS automatisch auf die aktuelle Uhrzeit aktualisiert.

Es steht auch „No Update“ zur Auswahl zur Verfügung.

## 7.4. Wecker

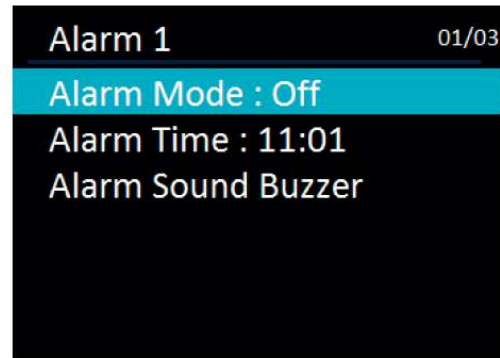

Es stehen Ihnen zwei Wecker zur Verfügung.

Drücken Sie zur Auswahl von **Wecker 1** oder **Wecker 2** die Taste „**Tuning ▲/▼**“. Drücken Sie „**OK**“, um die einzelnen Einstellungen einzugeben.

**Alarmmodus:** Drücken Sie die Taste „**Tuning ▲/▼**“, um einen Weckalarm als **Aus/Täglich/Einmal/Wochenende/Werktage** zu planen und bestätigen Sie Ihre Auswahl durch Drücken der Taste „**OK**“.

**Uhrzeit:** Die Weckzeit kann analog zur Einstellung der Uhrzeit eingestellt werden. Drücken Sie zur Einstellung der Weckzeit die Taste „**Tuning ▲/▼**“ und bestätigen Sie Ihre Auswahl durch Drücken der Taste „**OK**“.

**Weckton:** Stellen Sie hier den Weckton ein (**Summer/DAB/UKW**). Drücken Sie zur Auswahl des Modus die Taste „**Tuning ▲/▼**“ und bestätigen Sie Ihre Auswahl durch Drücken der Taste „**OK**“.

**Lautstärke:** Drücken Sie zur Einstellung der Lautstärke die Taste „**Tuning ▲/▼**“ oder „**+/-**“ und bestätigen Sie Ihre Auswahl durch Drücken der Taste „**OK**“. Drücken Sie zur Beendigung der Einstellungen die Taste „**back**“.

Wurde ein oder beide Wecker eingestellt, erscheint ein Uhrensymbol unten in der Anzeige. Das Uhrensymbol wird auch dann angezeigt, wenn sich die Anzeige im Schlummermodus befindet.

Wenn der Weckton ertönt, können Sie mit der Taste „**Ein/Aus**“ den Weckton ausschalten oder mit jeder beliebigen anderen Taste in den Schlummermodus wechseln.

5 Minuten nach Wechseln in den Schlummermodus ertönt der Weckton erneut. Dieser 5-Minuten-Countdown wird im Display angezeigt.

Im Schlummermodus kann die Schlummerzeit durch Drücken der Taste „**Tuning ▲/▼**“ auf 5/10/15/30 min geändert werden. Drücken Sie einfach die Taste „**Ein/Aus**“, wenn Sie den Schlummermodus beenden möchten.

## 7.5. Schlafmodus

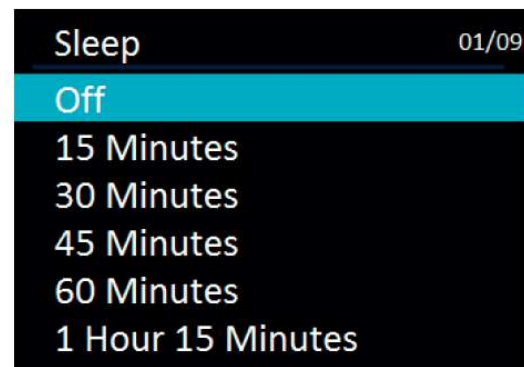

Im Schlafmodus können Sie einstellen, nach welcher Zeit sich das Gerät automatisch ausschaltet. Wählen Sie durch Drücken der Taste „**Tuning ▲/▼**“ zwischen den Zeiten 15/30/45/60/75/90/105/120 Minuten für die Aktivierung des Schlafmodus aus oder deaktivieren Sie diese Funktion durch Auswahl von „**Aus**“. Bestätigen Sie Ihre Auswahl durch Drücken der Taste „**OK**“.



## 7.6. Zurücksetzen auf Werkseinstellung

Wählen Sie durch Drücken der Taste „**Tuning ▲/▼**“ „**Nein/ Ja**“ aus, um das DR 52 BA auf seine Werkseinstellungen zurückzusetzen. Bestätigen Sie Ihre Auswahl durch Drücken der Taste „**OK**“.

Nach dem Zurücksetzen wird das System neu gestartet.

Anmerkung: Alle persönlichen Einstellungen (ausgenommen der aktuellen Einstellung der Uhrzeit und des Datums) sowie alle gespeicherten Sender werden durch das Zurücksetzen auf die Werkseinstellungen gelöscht.

## 7.7. Info

Rufen Sie diese Funktion zur Anzeige der Firmware-Version Ihres Geräts auf.

## 7.8. Sprache

Drücken Sie für die Auswahl der gewünschten Sprache die Taste „**Tuning ▲/▼**“: English/Français/Deutsch/Italiano. Bestätigen Sie Ihre Auswahl durch Drücken der Taste „**OK**“.

# 8. Bluetooth

Wenn Sie den Bluetooth-Modus auswählen, wechselt das Gerät in den Kopplungs-Modus. Aktivieren Sie nun Bluetooth auf Ihrem Smartphone, Tablet-PC oder einem anderen Bluetooth-Gerät, damit diese den Bluetooth-Adapter Ihres Radios bei der Suche finden können. Der Name des Bluetooth-Adapters Ihres Internetradios ist bei der Kopplung „ALBRECHT 52 BA“. Nach erfolgreicher Kopplung erscheint auf dem Bildschirm „**verbunden**“ und das Radio beginnt mit der Wiedergabe von Musik von Ihrem Gerät.



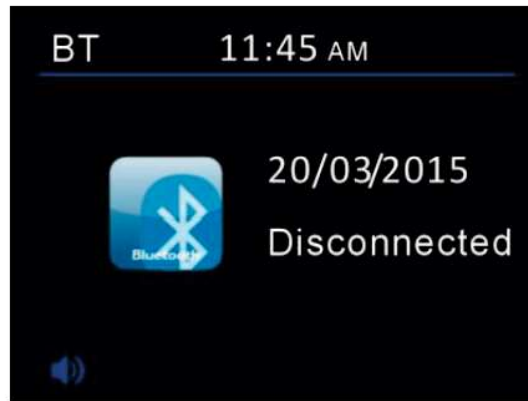

Wurde Ihr Gerät einmal über Bluetooth verbunden, sucht es Ihr Gerät automatisch und auch automatisch wieder verbinden, sobald es sich wieder in Reichweite befindet.

Hinweis: Das DR 52 BA kann Bluetooth-Signale innerhalb von 8 Metern empfangen.



## 9. Problembehebung

Problem	Lösung
Das Gerät hängt sich auf	<ol style="list-style-type: none"><li>1. Ziehen Sie den Netzstecker für 1 Minute und starten Sie danach das Gerät neu.</li><li>2. Wenn der Fehler noch nicht behoben ist, setzen Sie das Gerät auf die Werkseinstellung (siehe Kapitel 6.6.) zurück.</li></ol>
Das Gerät schaltet sich nicht ein.	<ol style="list-style-type: none"><li>1. Vergewissern Sie sich, dass das Netzteil ordnungsgemäß in der Steckdose steckt.</li><li>2. Das Gerät zeigt Fehlfunktionen, wenn es in Bereichen mit starker hochfrequenter Beeinflussung verwendet wird.</li></ol>
Kein Ton.	<ol style="list-style-type: none"><li>1. Schalten Sie den Ton ein, falls das Gerät stummgeschaltet wurde.</li><li>2. Erhöhen Sie die Lautstärke.</li><li>3. Eventuell ist das Audiokabel nicht ordnungsgemäß mit dem System und/oder dem Lautsprecher verbunden.</li></ol>
Kein Signal im DAB-Modus oder Rauschen im UKW-Modus.	<ol style="list-style-type: none"><li>1. Überprüfen/bewegen Sie die Antenne.</li><li>2. Stellen Sie das Radio an einem anderen Standort auf.</li></ol>
Der Wecker ertönt nicht.	<ol style="list-style-type: none"><li>3. Als Audioquelle des Weckers wurde ein Sender ohne Signal eingestellt. Wechseln Sie die Audioquelle für den Wecker oder schauen Sie unter der Lösung zu „Kein Signal im DAB-Modus oder Rauschen im UKW-Modus“ nach.</li></ol>

## 10. Technische Daten

Modellname	DR 52 BA
Beschreibung	DAB/DAB+- und UKW-Adapter mit Bluetooth-Funktion
Anzeige	2,4" TFT-Farbanzeige
UKW	87,5 bis 108,0 MHz, unterstützt RDS
DAB/DAB+	Band III (174,928 – 239,200 MHz)
Netzteil	6 V/600 mA
Anschlüsse	DC-IN (Netzversorgung) Audioausgang (2 x Cinch L/R)
Leistungsaufnahme im Standby-Modus	<1 W
Betriebstemperatur	0 °C – 35 °C
Abmessungen	125 mm (L) x 56 mm (H) x 85 mm (B)
Gewicht	230 g

## 10.1. Technische Daten Netzteil:

Hersteller	Dongguan Yingna Electronic Technology Co., Ltd
Adresse	4/F, No. 4 Zhenrong Road, No. 6 Industrial Zone, Caiwu, Wusha District, Changan Town, Dongguan City, Guangdong Province, China
Typ	YN6W-0600050VZ
Eingang	100 – 240V ~ AC, 50/60Hz, 0.2 A
Ausgang	<p>DC 6.0V  0.5A 3.0W</p> 
Effizienz	76.16%
Leerlaufstromverbrauch	0.08W
Sicherheitsklasse	II

## 11. Gewährleistungs- und Recyclinginformationen

Wir sind verpflichtet, jedem Gerät Informationen über die Entsorgung, über die gesetzlichen Gewährleistungsbestimmungen und die EG Konformitätserklärungen mit Hinweisen über das Benutzen der Geräte in den verschiedenen Ländern beizufügen. Sie finden daher diese Informationen im folgenden Text.

### **Gesetzliche Gewährleistung von 2 Jahren nach Kaufdatum**

Der Verkäufer dieses Geräts gewährt Ihnen eine gesetzliche Gewährleistung von zwei Jahren nach Kaufdatum des Geräts. Diese Gewährleistung umfasst alle Fehler, die durch defekte

Bauteile oder fehlerhafte Funktionen innerhalb der Gewährleistungsfrist auftreten sollten, nicht jedoch Fehler, die auf normaler Abnutzung beruhen, wie z.B. verbrauchte Akkus, Kratzer im Display, Gehäuse-defekte, gebrochene Antennenkabel, sowie Defekte durch äußere Einwirkung, wie Korrosion, Überspannung durch unsachgemäße externe Spannungsversorgung oder Verwendung ungeeigneten Zubehörs. Ebenso sind Fehler von der Gewährleistung ausgeschlossen, die auf nicht bestimmungsgemäßen Umgang mit dem Gerät beruhen.

Bitte wenden Sie sich bei Gewährleistungsansprüchen zunächst unmittelbar an den Händler, bei dem Sie das Gerät erworben haben, oder auch gleich an unseren Servicepartner. Der Händler wird Ihr Gerät entweder reparieren oder austauschen, oder er wird Ihnen eine für das Gerät spezialisierte Serviceadresse nennen.

Falls Sie Ihr Gerät einschicken, vergessen Sie Ihre Kaufquittung als Nachweis über das Kaufdatum nicht und beschreiben Sie bitte den aufgetretenen Fehler möglichst genau

## **12. CE-Konformitätserklärung- Normen und Vorschriften**



Hiermit erklärt Alan Electronics GmbH, dass der Funkanlagentyp DR 52 CA der Richtlinie 2014/53/EU entspricht. Der vollständige Text der EU-Konformitätserklärung ist unter der folgenden Internetadresse verfügbar:

[www-alan-electronics.de/download.aspx](http://www-alan-electronics.de/download.aspx)